

# WaterStop Jeweller gebruikershandleiding

Bijgewerkt op mei 9, 2024



**WaterStop Jeweller** is een slimme waterafsluitklep. Werkt als onderdeel van een geautomatiseerd systeem voor preventie van waterlekkage. Bedien het in de Ajax-apps, met een knop op de behuizing, een hendel op de afsluitklep, of met de automatiseringsscenario's.



Is alleen te gebruiken in combinatie met een Ajax-hub. Een lijst met compatibele hubs en signaalversterkers is [hier beschikbaar](#).

WaterStop communiceert met de hub via een versleuteld **Jeweller**-radioprotocol. Het communicatiebereik is maximaal 1.100 meter zonder obstakels.

Werkt voor maximaal drie jaar op de voorgeïnstalleerde batterijen. Het kan ook gevoed worden door een voedingseenheid van derden met 7,5–14 V $\overline{=}$  en een bedrijfsstroom van minstens 1,8 A.

[WaterStop kopen](#)

# Functionele elementen

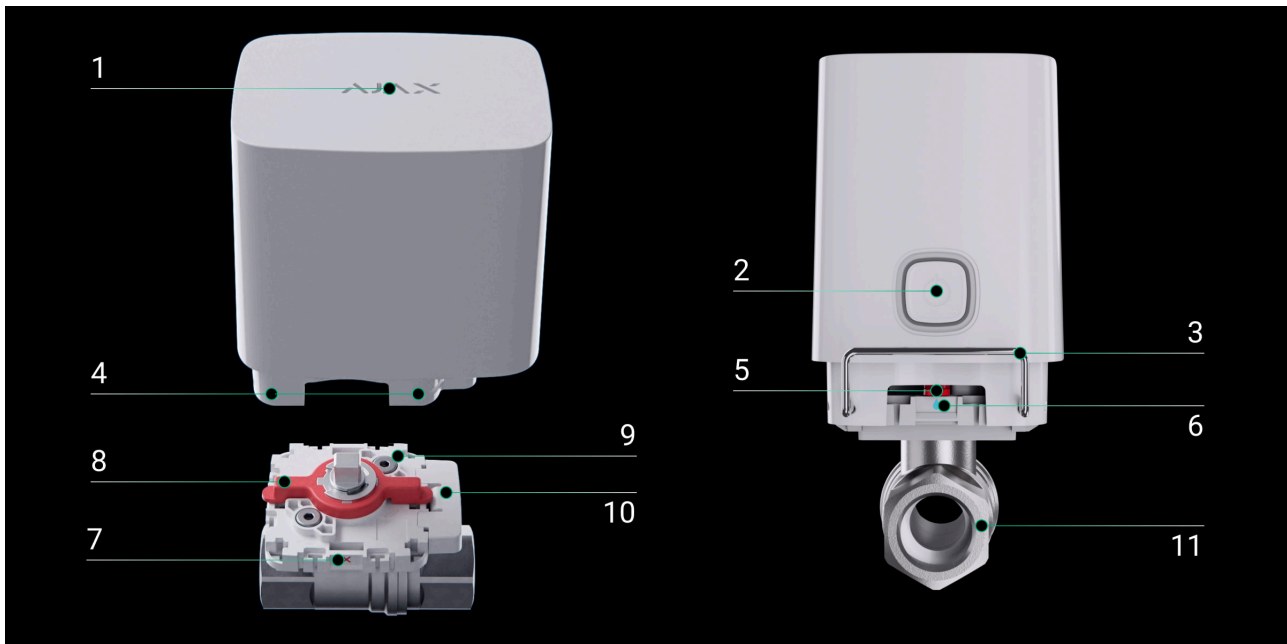

1. Led-indicatie. Geeft de status van WaterStop aan.
2. Bedieningsknop. Activeert en deactiveert het apparaat wanneer de knop drie seconden wordt ingedrukt. Als deze kort wordt ingedrukt (gedurende een seconde), regelt het de watertoevoer.
3. Montageklemmen. Leverbaar in twee versies: standaard (voorgeïnstalleerd) en anti-sabotage.
4. Gatenvoor het installeren van de montageklem. De klem kan aan elk van de vier zijden van WaterStop geïnstalleerd worden.

## Meer informatie

5. Mechanische indicator van de status van de afsluitklep: **open** of **gesloten**.
6. **Open** markering: De waterklep is open als de mechanische indicator deze positie aangeeft.
7. **Gesloten** markering. De waterklep is gesloten als de mechanische indicator deze positie aangeeft.
8. Hendel op de bevestiging. Hiermee kunt u de afsluitklep handmatig bedienen.
9. Montagepaneel. Deze is geïnstalleerd tussen de afsluitklep en de elektrische aandrijving.

10. Verwijderbaar deel van de bevestiging. Hiermee kan de positie van het elektrische ventiel 180° worden gedraaid zonder dat de bevestiging verwijderd hoeft te worden.
11. RuB-kogelkraan. WaterStop wordt geleverd met een BSPP(NPT)-afsluitklep met binnendraad in één van drie maten: ½" (DN 15, 15 mm), ¾" (DN 20, 20 mm), of 1" (DN 25, 25 mm).



12. Knop voor sabotagebeveiliging. Reageert op het verwijderen van de elektrische actuator van de bevestiging.
13. QR-code en ID/serienummer van het apparaat. Deze wordt gebruikt om WaterStop te verbinden met het Ajax-systeem.
14. Het draaiende deel van het mechanisme voor het afsluiten van water (koppeling voor elektronische actuator).
15. Aansluiting voor voedingseenheid van derden met 7,5–14 V<sub>~</sub>.

## Werkingsprincipe

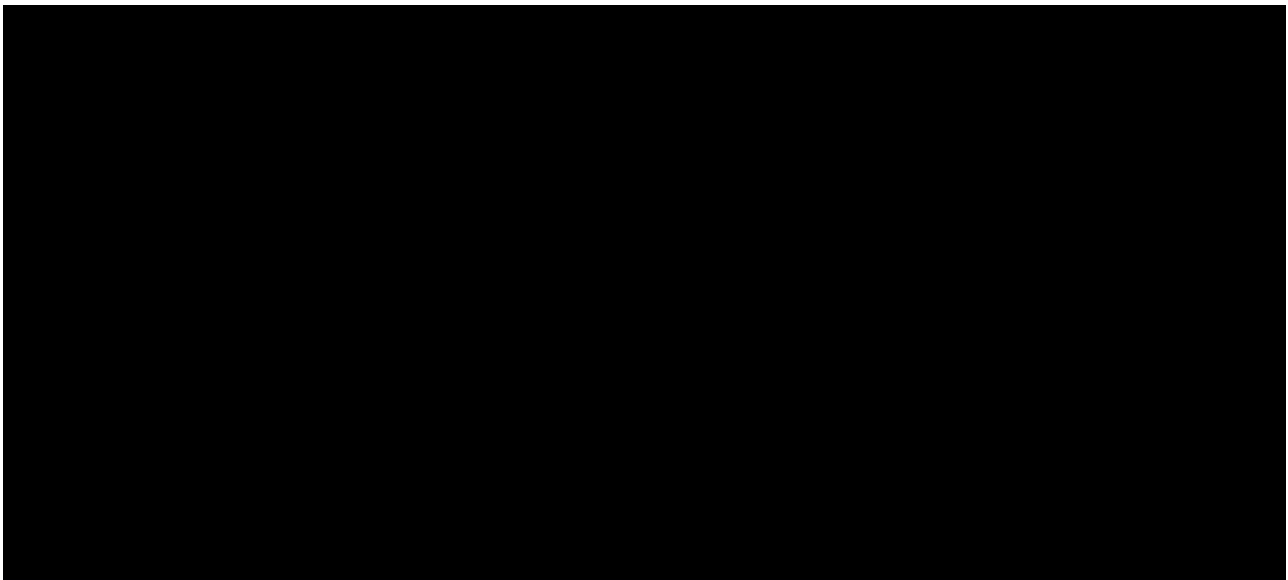

1. De elektrische actuator regelt de afsluitklep.
2. De afsluitklep is een RuB-kogelkraan. WaterStop wordt geleverd met een BSP parallel(NPT conisch)-afsluitklep met binnendraad in één van drie maten: ½" (DN 15, 15 mm), ¾" (DN 20, 20 mm), of 1" (DN 25, 25 mm).
3. De bevestiging is geïnstalleerd tussen de afsluitklep en de elektrische actuator.
4. De montageklem vergrendelt de elektrische actuator van de afsluitklep. Er zijn twee uitvoeringen: standaard (voorgeïnstalleerd) en anti-sabotage (voor installatie op openbare plekken).

### [Meer informatie](#)

## Bediening vanuit de app

WaterStop kan de watertoevoer naar het object regelen via de [Ajax-apps](#). De meldingen vermelden de naam van het apparaat, de virtuele ruimte, het tijdstip van activering, en de gebruiker die de watertoevoer heeft geopend of afgesloten.



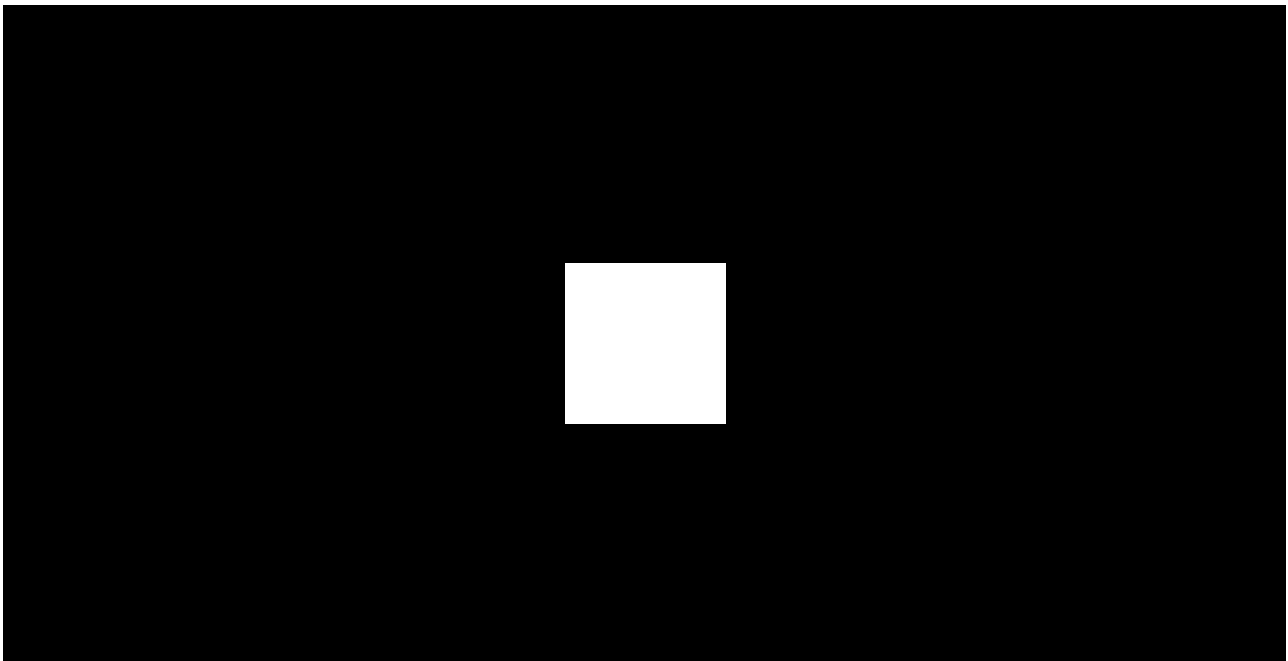
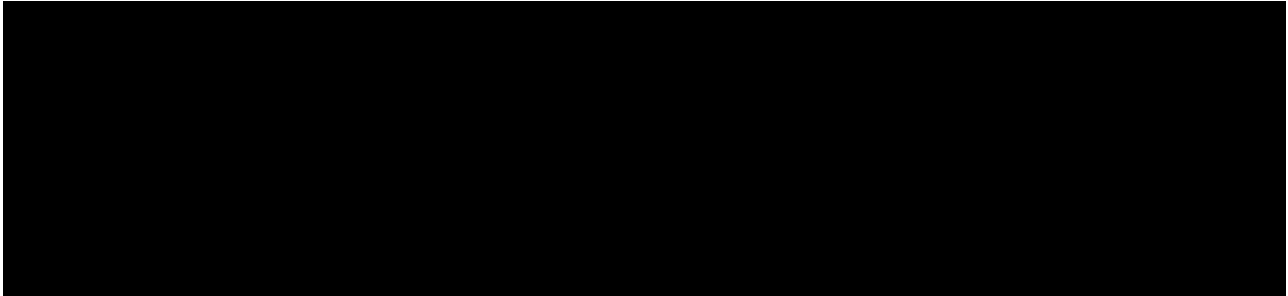

00:00

00:04



00:00

00:04

Gebruikers kunnen ook de watertoevoer regelen in het menu **Bediening** . Hiervoor moet een gebruiker omhoog vegen in het menu Bediening . Een swipe opent een lijst met automatiseringsapparaten die op de hub zijn aangesloten. De status van de klep verandert door op de schakelaar in het WaterStop-veld te drukken waardoor de watertoevoer stopt of herstelt.

[Meer informatie over Ajax-apps](#)

## Handmatige bediening

Gebruikers kunnen de watertoevoer naar het object handmatig regelen of in de Ajax-apps. U kunt WaterStop op twee manieren handmatig bedienen: met een knop op de behuizing van de elektrische actuator en een hendel op de bevestiging.

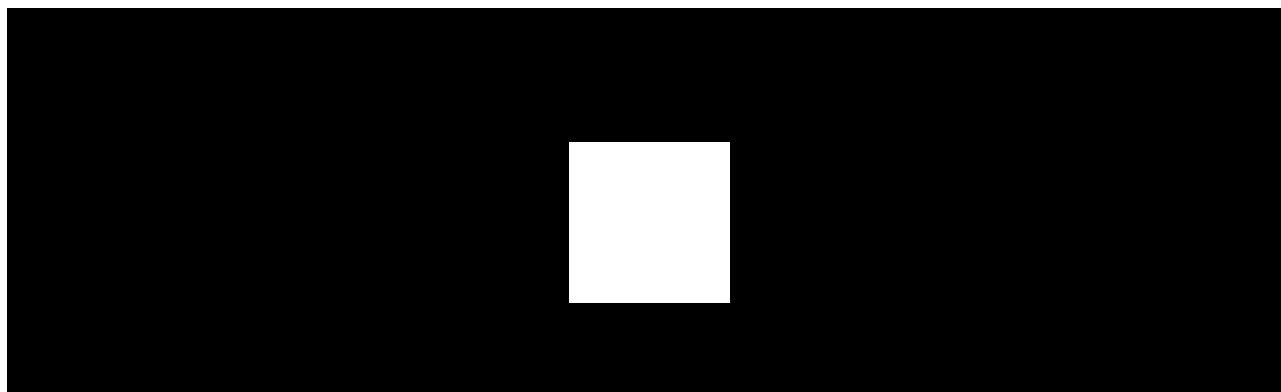

00:00

00:02

- 1. Via de knop op de behuizing van de elektrische actuator.** Indien ingedrukt, opent of sluit de afsluitklep. Deze methode om de watertoevoer te regelen werkt alleen als de elektrische actuator al geïnstalleerd is. U vindt de status van de afsluitklep in de Ajax-app en door naar de positie van de mechanische indicator te kijken.



De mogelijkheid om de watertoevoer te regelen met een knop op de behuizing kan worden uitgeschakeld in de [instellingen van het apparaat](#).

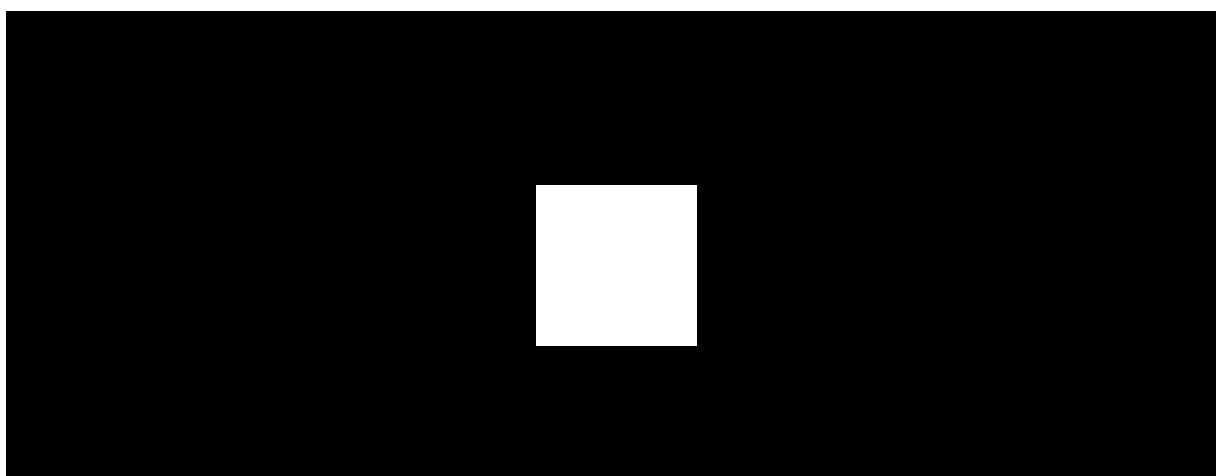

00:00

00:04

- 2. Met de hendel op de bevestiging.** Een installateur of loodgieter kan de hendel draaien en het water openen of sluiten zonder gereedschap te

hoeven gebruiken. Deze methode om de watertoevoer te regelen werkt alleen als de elektrische actuator verwijderd is.

Deze bedieningsmethode is bedoeld om de watertoevoer handmatig af te sluiten tijdens de installatie van een afsluitklep, bij de installatie van een elektrische klep of in noodgevallen. De afsluitklep is open als de hendel parallel aan de afsluitklep staat. Als de hendel over de afsluitklep staat, is het water afgesloten.

## Automatiseringsscenario's

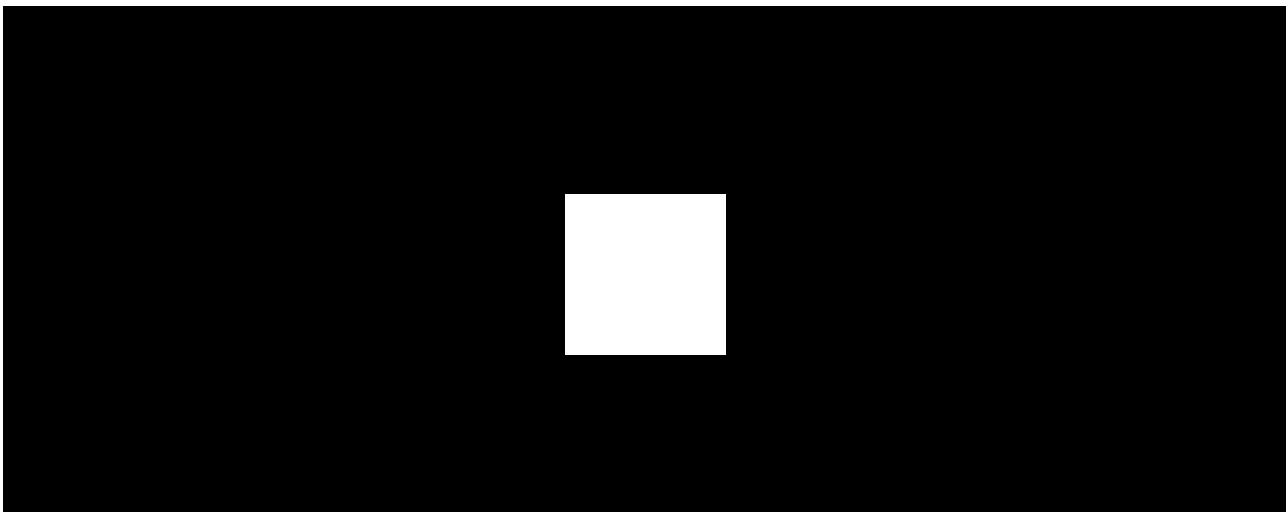

00:00

00:07

De scenario's voor het beveiligingssysteem helpen bij het automatiseren van de beveiliging, het aantal routinehandelingen te verminderen, en de gebruikerservaring te verbeteren. WaterStop ondersteunt de volgende soorten scenario's:

- **Reacties op alarmen.**
- **Reacties op verandering van beveiligingsmodus.**
- **Geplande acties.**
- **Door Button in te drukken.**
- **Temperatuurbeveiliging.**
- **Door op LightSwitch te drukken.**
- **Op vochtigheid.**

- **Door CO2-concentratie.**



Scenario's op basis van vochtigheid en CO2-concentratie zijn beschikbaar wanneer LifeQuality aan het systeem is toegevoegd.

Met behulp van de scenario's kan de watertoevoer bijvoorbeeld worden uitgeschakeld door het alarm van de LeaksProtect-lekkagedetector, volgens een schema, of wanneer het beveiligingssysteem is ingeschakeld.

### Meer informatie over scenario's

## Melding dat de temperatuur buiten bereik is

Om oververhitting te voorkomen, geeft WaterStop een melding wanneer het apparaat warmer wordt dan +60 °C.

De melding wordt naar de apps voor eindgebruikers en naar de PRO Desktop gestuurd. Zo kunnen niet alleen gebruikers, maar ook vertegenwoordigers van onderhoudsbedrijven de status van apparaten bij de objecten controleren. De optie heeft geen invloed op de primaire taak van WaterStop: het water afsluiten.

Een melding wordt ook naar Ajax-apps verzonden wanneer de temperatuur van het apparaat weer op normaal niveau is.



Om oververhitting te voorkomen, raden we aan de WaterStop in een goed geventileerde ruimte te installeren. Als de temperatuur van het apparaat boven de +60 °C stijgt, raden we aan de installatielocatie en bedrijfsomstandigheden van het apparaat te wijzigen.

## Preventie tegen vastlopen



00:00

00:05

te regelen.

Om vastlopen te voorkomen, kan WaterStop de afsluitklep regelmatig openen en sluiten. Een PRO of een gebruiker met beheerdersrechten kan de onderhoudsperiode instellen door een gepland scenario aan te maken.

[Meer informatie over de scenario's](#)

## Beveiligd met een sabotageschakelaar tegen ongeoorloofde demontage

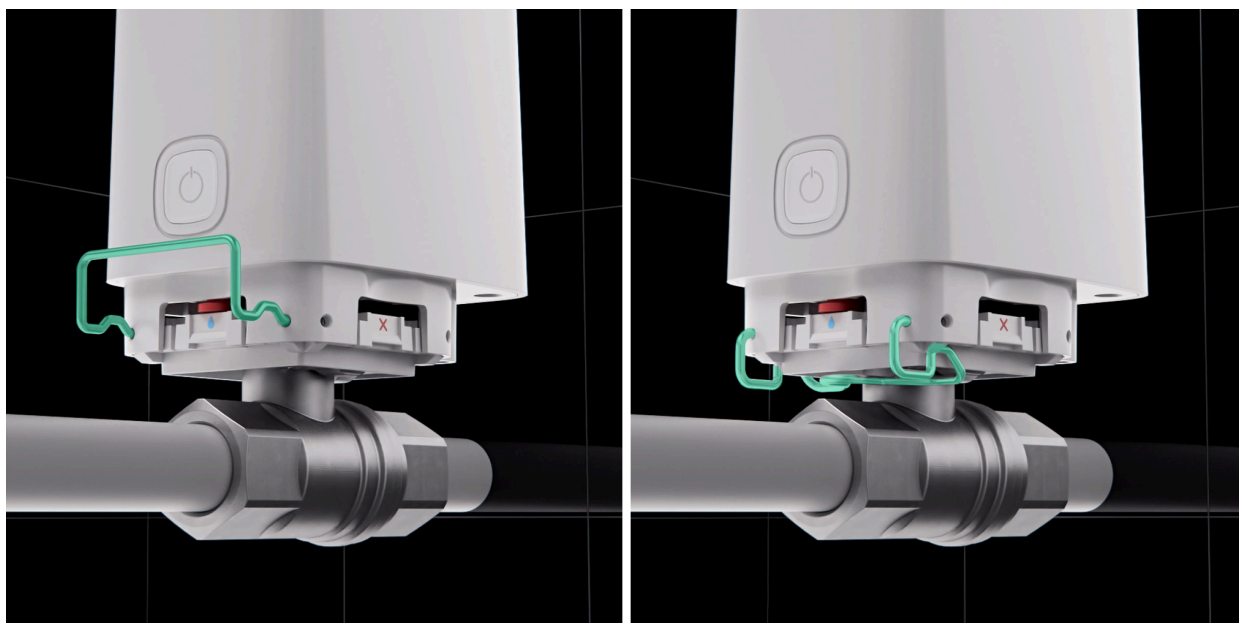

<b>Standaard montageklem</b>	<b>Anti-sabotage montageklem</b>

De WaterStop-kit bevat twee klemmen:

- **Standaard klem** (voorgeïnstalleerd) – om de elektrische aandrijving op de afsluitklep snel te bevestigen. Deze kan gemakkelijk worden verwijderd om toegang te krijgen tot een afsluitklep of om de elektrische actuator te vervangen.
- **Anti-sabotageklem** – deze wordt geïnstalleerd in plaats van de standaard montagebeugel van WaterStop. Gebruik het gereedschap om de anti-sabotageklem te verwijderen. De anti-sabotageklem bevestigt de elektrische actuator stevig op de klep en hierdoor is het moeilijker om de elektrische actuator zonder toestemming te verwijderen. Deze klem kan bijvoorbeeld worden gebruikt bij het installeren van het apparaat in cafés, restaurants, hotels, fabrieken of andere openbare plaatsen.

Ongeacht de geselecteerde klem zal de sabotagebeveiliging van WaterStop gebruikers en de meldkamer op de hoogte stellen dat de sabotagebeveiliging is geactiveerd tijdens een poging om de elektrische actuator van de kogelkraan te verwijderen.



De klem kan aan elk van de vier zijden van WaterStop geïnstalleerd worden.

## Gegevensoverdrachtsprotocol van Jeweller

**Jeweller** is een radioprotocol voor snelle en betrouwbare tweerichtingscommunicatie tussen een hub en de verbonden apparaten. Jeweller ondersteunt blokversleuteling met een zwevende licentie en apparaatauthenticatie bij elke communicatiesessie om te beschermen tegen sabotage en het spoofen van apparaten.

De Ajax-apps hebben een systeem voor een polling tussen de “hub en de detector” om de verbinding met systeemapparaten te controleren en hun

statussen weer te geven. Pollingfrequentie: tussen de 12 en 300 seconden. De pollingfrequentie kan worden ingesteld door een PRO of een gebruiker met beheerdersrechten in de hub-instellingen.

### Meer informatie

## Gebeurtenissen verzenden naar de meldkamer

Het Ajax-systeem kan gebeurtenissen en alarmen verzenden naar de PRO Desktop-bewakingsapp, evenals naar de meldkamer via **SurGard (ContactID)**, **SIA (ADM-CID)**, **ADEMCO 685** en andere protocollen.

### Met welke meldkamers Ajax verbinding maakt

Alleen meldingen bij het verlies van communicatie tussen WaterStop en de hub (of de draadloze signaalversterker) worden doorgegeven aan de meldkamer. Gebruik PRO Desktop om alle gebeurtenissen van het apparaat te ontvangen.

De adresseerbaarheid van Ajax-apparaten maakt het mogelijk om gebeurtenissen, het type apparaat, de naam, de virtuele ruimte, en de toegewezen beveiligingsgroep naar de PRO Desktop en de meldkamer te sturen. De lijst van verzonden parameters kan variëren, afhankelijk van de meldkamer en het geselecteerde communicatieprotocol.



De ID en het nummer van de apparaatloop (zone) zijn beschikbaar in de statussen van het apparaat.

## Selectie van de installatieplaats

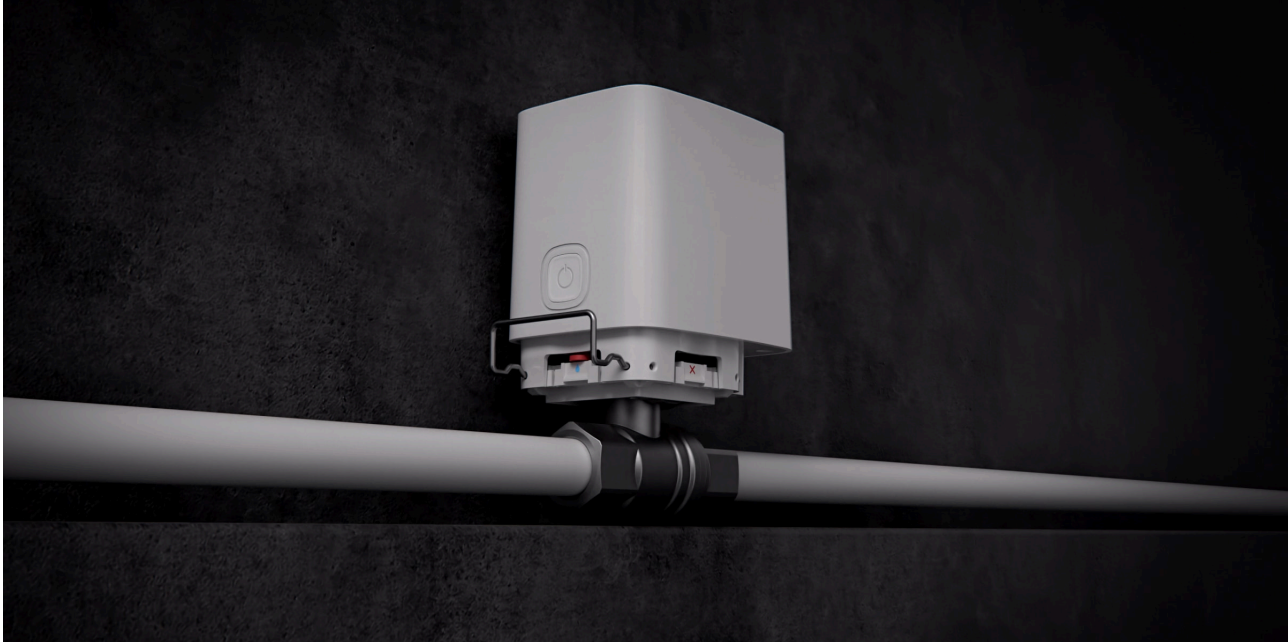

De installatie van WaterStop moet worden uitgevoerd door een specialist: een loodgieter of een installateur. De lijst met erkende Ajax-partners [vindt u hier](#).

## Selecteer de installatieplaats voor WaterStop met meegeleverde RuB-kogelkraan

Raadpleeg de onderstaande aandachtspunten wanneer u overweegt waar u het apparaat met de meegeleverde RuB-kogelkraan wilt installeren.

### 1. Afmetingen van WaterStop.

Houd bij het kiezen van een locatie voor WaterStop rekening met de afmetingen. De beoogde locatie moet voldoende ruimte hebben om de elektrische actuator in een van de vier posities te installeren. Een loodgieter of installateur moet toegang hebben tot het apparaat: voor onderhoud, reparatie of om een klem of elektrische actuator te kunnen vervangen.

Gebruik het installatiesjabloon. Druk het af met een schaal van 100% en leg het op de geplande installatielocatie.

[Sjabloon voor klep van ½" \(DN 15\)](#)

[Sjabloon voor klep van ¾" \(DN 20\)](#)

[Sjabloon voor klep van 1" \(DN 25\)](#)

## 2. Diameter van de meegeleverde RuB-kogelkraan.

Zorg ervoor dat bij keuze van de klep de diameter ervan overeenkomt met de diameter van de pijpleiding.

## 3. Verbinding van externe voeding.

Als er een externe voeding wordt aangesloten op WaterStop, zorg dan van tevoren dat er genoeg ruimte is en leid de voedingskabels naar het apparaat. In [deze sectie](#) vindt u meer informatie over de vereisten voor het aansluiten van een externe voeding.



Een externe voedingsaansluiting moet voldoen aan de algemene elektrische veiligheidsregels voor het gebruik van elektrische apparaten en de vereisten van de elektrische veiligheidsvoorschriften.

## 4. Gebruik WaterStop alleen voor leidingen waar water doorheen loopt.

WaterStop kan worden geïnstalleerd op waterleidingen of verwarmingsbuizen. Het apparaat is geschikt voor zowel koud als warm water, aangezien het operationele temperatuurbereik van de kogelkraan tussen de  $-20\text{ °C}$  ( $-4\text{ °F}$ ) tot  $+170\text{ °C}$  ( $350\text{ °F}$ ) bedraagt.



Installeer het apparaat niet op leidingen die deze temperaturen overschrijden en op plaatsen waar de vloeistof in de pijpleiding kan bevriezen. Dit kan aanzienlijke schade veroorzaken aan zowel de klep als de actuator.





WaterStop is niet ontworpen om de toevoer van huishoudelijk of industrieel gas of andere vloeistoffen dan water te regelen.

## 5. De druk in de leidingen mag niet hoger zijn dan 10 bar.

WaterStop is ontworpen voor pijpleidingen met een bedrijfsdruk van maximaal 10 bar. Installeer het apparaat niet op leidingen waar de druk hoger is.

## 6. Houd rekening met de signaalsterkte van Jeweller.

Houd rekening met de signaalsterkte van Jeweller bij het kiezen van de installatieplaats voor WaterStop. Deze wordt bepaald door het aantal niet-geleverde of corrupte gegevenspakketten die gedurende een bepaalde tijd tussen de hub of de signaalversterker en het apparaat worden uitgewisseld.

Het pictogram  in het menu **Apparaten**  geeft de signaalsterkte aan. De signaalsterkte wordt ook aangegeven in de statussen van het apparaat.

### Waarde van de signaalsterkte:

- **Drie streepjes** – uitstekende signaalsterkte.
- **Twee streepjes** – goede signaalsterkte.
- **Eén streepje** – lage signaalsterkte. Stabiele werking is niet gegarandeerd.
- **Doorgestreept pictogram** – geen signaal. Stabiele werking is niet gegarandeerd.

Controleer de signaalsterkte van Jeweller op de plaats van de installatie. De aanbevolen signaalsterkte van WaterStop is twee of drie streepjes. Als u de signaalsterkte op de plaats van installatie ruwweg wilt berekenen, kunt u onze [calculator van radiocommunicatiebereik gebruiken](#).

Bij een signaalsterkte van één of nul streepjes is een stabiele werking van het beveiligingssysteem niet gegarandeerd. Gebruik [de draadloze signaalversterker](#) als de geselecteerde installatielocatie een signaalsterkte van minder dan twee streepjes heeft.

## 7. Controleer de temperatuur en vochtigheidsgraad op de installatieplaats.

Het operationele temperatuurbereik van de WaterStop is van 0 tot +60 °C; de operationele luchtvochtigheid is maximaal 95%.

## Selecteer de installatieplaats voor WaterStop met een afsluitklep van derden

Houd rekening met de onderstaande aandachtspunten bij het kiezen van een afsluitklep van derden en het kiezen van de installatieplaats van het apparaat.

## Zo controleert u of WaterStop compatibel is met een afsluitklep van derden

### **1. Afmetingen van de flens van de afsluitklep.**

Let bij het kiezen van een afsluitklep van derden op de afmetingen. Het moet voldoen aan de norm ISO 5211, F03.

### **2. Torsie van de afsluitklep.**

De maximale torsiewaarde van de elektrische actuator van WaterStop is 8,5 N•m. Houd rekening met deze waarde bij het kiezen van een afsluitklep. Het moet niet meer dan 7-7,5 N•m bedragen.

### **3. Diameter van de afsluitklep.**

Zorg ervoor dat bij keuze van een afsluitklep de diameter ervan overeenkomt met de diameter van de pijpleiding.

### **4. Afmetingen van WaterStop en de afsluitklep.**

Houd bij het kiezen van een locatie voor WaterStop rekening met de afmetingen. De beoogde locatie moet voldoende ruimte hebben om de elektrische actuator in een van de vier posities te installeren. Een loodgieter of installateur moet toegang hebben tot het apparaat: voor onderhoud, reparatie of om een montageklem of elektrische actuator te kunnen vervangen.

Houd rekening met de volledige grootte: alle afmetingen van de elektrische actuator en afsluitklep.

Afmetingen van de elektrische actuator: 93 × 70 × 95 mm.

### **5. Verbinding van externe voeding.**

Als er een externe voedingseenheid op WaterStop is aangesloten, zorg dan vooraf dat er genoeg ruimte is en leg de voedingskabels alvast naar het apparaat. In [dit deel](#) vindt u meer informatie over de vereisten voor het aansluiten van een externe voeding.



Een externe voedingsaansluiting moet voldoen aan de algemene elektrische veiligheidsregels voor het gebruik van elektrische apparaten en de vereisten van de elektrische veiligheidsvoorschriften.

## 6. Gebruik WaterStop alleen voor leidingen waar water doorheen loopt.

WaterStop kan worden geïnstalleerd op waterleidingen of verwarmingsbuizen. Het operationele temperatuurbereik van het apparaat bedraagt tussen de +5 tot +120 °C.



Houd rekening met het operationele temperatuurbereik van de afsluitklep van derden. Installeer het apparaat niet op leidingen die deze temperaturen overschrijden en op plaatsen waar de vloeistof in de pijpleiding kan bevriezen. Dit kan aanzienlijke schade veroorzaken aan zowel de klep als de actuator.





WaterStop is niet ontworpen om de toevoer van huishoudelijk of industrieel gas of andere vloeistoffen dan water te regelen.

## 7. De druk in de leidingen mag niet hoger zijn dan 10 bar.

WaterStop is ontworpen voor pijpleidingen met een bedrijfsdruk van maximaal 10 bar. Installeer het apparaat niet op leidingen waar de druk hoger is.

## 8. Houd rekening met de signaalsterkte van Jeweller.

Houd rekening met de signaalsterkte van Jeweller bij het kiezen van de installatieplaats voor WaterStop. Deze wordt bepaald door het aantal niet-geleverde of corrupte gegevenspakketten die gedurende een bepaalde tijd tussen de hub of de signaalversterker en het apparaat worden uitgewisseld.

Het pictogram  in het menu **Apparaten**  geeft de signaalsterkte aan. De signaalsterkte wordt ook aangegeven in de statussen van het apparaat.

### Waarde van de signaalsterkte:

- **Drie streepjes** – uitstekende signaalsterkte.



- **Twee streepjes** – goede signaalsterkte.
- **Eén streepje** – lage signaalsterkte. Stabiele werking is niet gegarandeerd.
- **Doorgestreept pictogram** – geen signaal. Stabiele werking is niet gegarandeerd.

Controleer de signaalsterkte van Jeweller op de plaats van de installatie. De aanbevolen signaalsterkte van WaterStop is twee of drie streepjes. Als u de signaalsterkte op de plaats van installatie wilt berekenen, kunt u onze [calculator van radiocommunicatiebereik gebruiken](#).

Bij een signaalsterkte van één of nul streepjes is een stabiele werking van het beveiligingssysteem niet gegarandeerd. Gebruik [de draadloze signaalversterker](#) als de geselecteerde installatielocatie een signaalsterkte van minder dan twee streepjes heeft.

## 9. Controleer de temperatuur en vochtigheidsgraad op de installatieplaats.

Het operationele temperatuurbereik van WaterStop bedraagt tussen de 0 tot +60 °C; de operationele luchtvochtigheid is maximaal 95%.

## Waar u de slimme afsluitklep niet kunt installeren

- Buitenshuis. Dit kan leiden tot een defect apparaat of een onjuiste werking ervan.
- In ruimtes met een luchtvochtigheid en temperatuur die buiten de toegestane grenzen liggen. Als u dat toch doet, kan het apparaat defect raken of niet goed werken.
- Op plaatsen met een lage of instabiele signaalsterkte. Dit kan leiden tot een verbroken verbinding tussen de slimme afsluitklep en de hub (of signaalversterker).
- Op plaatsen waar de vloeistof in leidingen kan bevriezen.
- Op leidingen met een waterdruk van meer dan 10 bar.
- Op leidingen met water met een temperatuur boven de +170 °C (350 °F).
- Op leidingen met huishoudelijk of industrieel gas.

- Op leidingen met elke vloeistof anders dan water.

## Installatie



Controleer voordat u WaterStop installeert of de beste locatie voor het apparaat is geselecteerd en dat deze voldoet aan de vereisten van deze handleiding. Volg bij het installeren en gebruiken van het apparaat de algemene veiligheidsvoorschriften voor het gebruik van elektrische apparatuur en de vereisten van de elektrische veiligheidsvoorschriften.

De elektrische actuator van WaterStop kan worden geïnstalleerd op de meegeleverde RuB-kogelkraan of op een kraan van derden. De elektrische actuator is compatibel met kranen die voldoen aan de ISO 5211-norm. Een loodgieter kan dus op de ene dag een kogelkraan van derden installeren en op een andere dag een elektrische actuator bevestigen en het apparaat met het Ajax-systeem verbinden.

## Installatie van WaterStop met meegeleverde RuB-kogelkraan

### 1. Demonteer WaterStop:

1. Verwijder de montageklem.
2. Verwijder de elektrische actuator van de bevestiging van de afsluitklep.

2. Sluit de watertoevoer af naar het circuit waarop WaterStop wordt geïnstalleerd.
3. Installeer de meegeleverde RuB-kogelkraan op de pijpleiding.
4. Selecteer de installatieoptie van de elektrische actuator op de bevestiging. Deze kan geïnstalleerd worden op een bevestiging met een draaihoek van 0, 90, 180 of 270 graden.

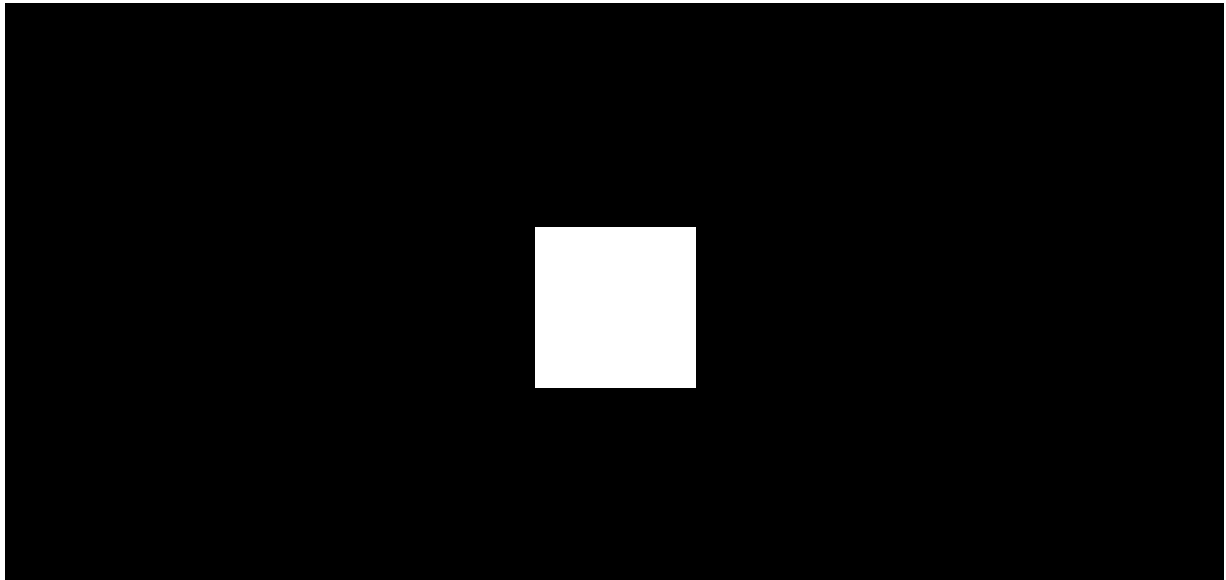

00:00

00:03



Kies de installatiehoek zo dat WaterStop gemakkelijk te installeren en te onderhouden is.

Als u een elektrische actuator met een draaihoek van 90 of 270 graden wilt installeren, moet u de positie van de stang aanpassen, deze kan gedraaid worden door de koppeling van de elektrische actuator. Volg deze stappen:

1. Verwijder het montageplatform van de afsluitklep met een hexagon sleutel van  $\varnothing 3$  mm.
2. Verwijder met een speciaal gereedschap of een platte schroevendraaier de circlip en maak vervolgens de stang los.
3. Maak de hendel los van het montageplatform.
4. Draai de stang 90 graden ten opzichte van de positie van de hendel.

5. Plaats de hendel op het montageplatform in de uitgangspositie (voordat de circlip werd verwijderd).
6. Herbevestig de circlip.
7. Plaats het montageplatform terug op de afsluitklep.



Zorg ervoor dat markeringen voor **Open** altijd uitgelijnd zijn langs de pijpleiding.

5. Plaats het verwijderbare deel van het montageplatform aan de kant waar u deze wilt gebruiken. Lijn de elektrische actuator met een draaihoek van 0 of 180 graden uit met de **Open** markeringen. Bij gebruik van 90 of 270 graden, gebruik de **Gesloten** markeringen.
6. Zorg ervoor dat de hendel op de bevestiging en de elektrische actuator in dezelfde positie staan. Als de posities niet overeenkomen, wijzig dan de positie van de sleutel of de koppeling van de elektrische actuator (door de positie te wijzigen met de knop op de behuizing).

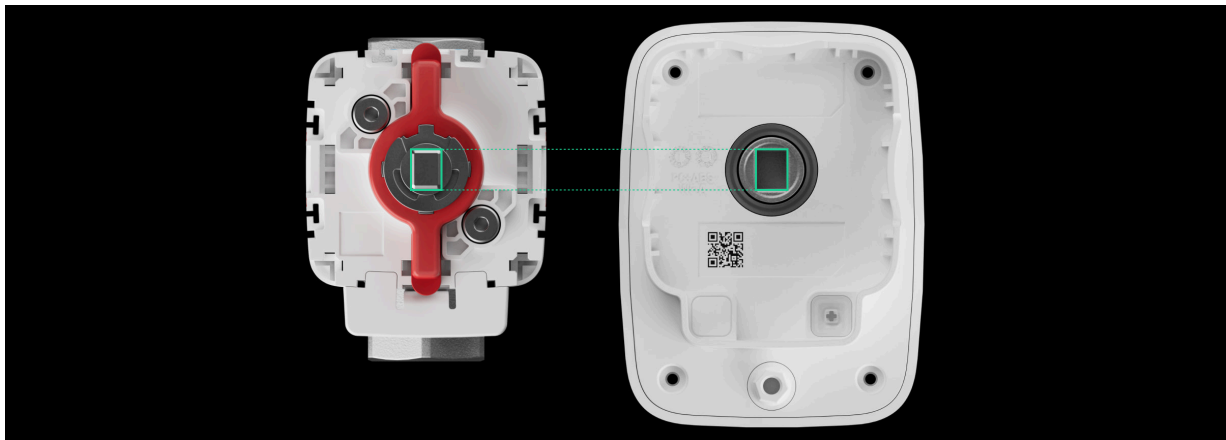

De hendel op de bevestiging in de open stand moet parallel staan aan de pijpleiding.

7. Installeer de elektrische actuator op de bevestiging.
8. Bevestig de elektrische actuator met de montageklem.

00:00

00:03

**1. Met de standaardklem** kan de elektrische actuator snel worden verwijderd. Dit is geschikt voor privéwoningen, flats of andere niet-openbare plaatsen.

**2. Een anti-sabotageklem** maakt ongeautoriseerde demontage van de elektrische actuator een stuk moeilijker. Dit is beter geschikt voor restaurants, wasserijen, fabrieken en andere openbare of drukke plaatsen.

**9. Verbind WaterStop met de hub.**

**10.** Hervat de watertoevoer.

**11. Controleer de werking van WaterStop.**

## Installatie van WaterStop met een afsluitklep van derden

**1.** Demonteer WaterStop:

**1.** Verwijder de montageklem.

**2.** Verwijder de elektrische actuator van de bevestiging van de afsluitklep.

**3.** Verwijder de bevestiging van de meegeleverde afsluitklep met behulp van een hexagon-sleutel van  $\varnothing$  3 mm.

**2.** Sluit de watertoevoer af naar het circuit waarop WaterStop wordt geïnstalleerd.

**3.** Installeer de afsluitklep voor derden op de pijpleiding.

**4.** Selecteer de installatieoptie van de elektrische actuator op de bevestiging. Deze kan geïnstalleerd worden op een bevestiging met een draaihoek van 0, 90, 180 of 270 graden.



Kies de installatiehoek zo dat WaterStop gemakkelijk te installeren en te onderhouden is.

Als u een elektrische actuator met een draaihoek van 90 of 270 graden wilt installeren, moet u de positie van de stang aanpassen, deze kan gedraaid worden door de koppeling van de elektrische actuator. Volg deze stappen:

1. Verwijder met een speciaal gereedschap of een platte schroevendraaier de circlip en maak vervolgens de stang los.
  2. Maak de hendel los van het montageplatform.
  3. Draai de stang 90 graden ten opzichte van de positie van de hendel.
  4. Plaats de hendel op het montageplatform in de uitgangspositie (voordat de circlip werd verwijderd).
  5. Herbevestig de circlip.
5. Installeer de bevestiging op de afsluitklep. Bevestig het aan de klep met de meegeleverde bevestigingsmiddelen.



Zorg ervoor dat markeringen voor **Open** altijd uitgelijnd zijn langs de pijpleiding.

6. Plaats het verwijderbare deel van het montageplatform aan de kant waar u deze wilt gebruiken. Bij een draaihoek van 0 of 180 graden, lijnt u de elektrische actuator uit met de **Open** markeringen. Bij 90 of 270 graden lijnt u deze uit met de **Gesloten** markeringen.
7. Zorg ervoor dat de hendel op de bevestiging en de elektrische actuator in dezelfde positie staan. Als de posities niet overeenkomen, wijzig dan de positie van de sleutel of de koppeling van de elektrische actuator (door de positie te wijzigen met de knop op de behuizing).



De hendel op de bevestiging in de open stand moet parallel staan aan de pijpleiding.

8. Installeer de elektrische actuator op de bevestiging.

9. Bevestig de elektrische actuator met de montageklem.

1. **Met de standaard klem** kan de elektrische afsluitklep snel worden verwijderd. Dit is geschikt voor privéwoningen, appartementen, of andere niet-openbare plaatsen.

2. **Een anti-sabotageklem** maakt ongeautoriseerde demontage van de elektrische actuator een stuk moeilijker. Dit is beter geschikt voor restaurants, wasserijen, fabrieken en andere openbare of drukke plaatsen.

10. Verbind WaterStop met de hub.

11. Hervat de watertoevoer.

12. Controleer de werking van WaterStop.



Als WaterStop na installatie het water niet kan afsluiten, is de bevestiging verkeerd geïnstalleerd.

## De externe voeding aansluiten

WaterStop werkt maximaal 3 jaar op de meegeleverde batterijen. Het apparaat is uitgerust met aansluitklemmen om een voedingseenheid van derden met een voltage van 7,5 – 14 V<sub>DC</sub>, 1.8 A te verbinden. De aanbevolen waarden voor de externe voeding zijn 9-12 V<sub>DC</sub>, 2 A. Gebruik een ronde 2 x AWG22 voedingskabel met een externe diameter van 3,0-3,7 mm om een externe voeding aan te sluiten.



Als WaterStop wordt gevoed door een externe voeding, wordt WaterStop weer ingeschakeld als deze eerder was uitgeschakeld.

Het aansluiten van een externe voeding is aanbevolen zodat de batterijen niet snel leeglopen wanneer het apparaat geïnstalleerd is op plaatsen met een lage temperatuur of waar het water vaak wordt afgesloten.

Als er een externe voeding is aangesloten, functioneren de voorgeïnstalleerde batterijen als reservevoeding. Verwijder deze niet bij het aansluiten van de voeding.



Controleer voor u het apparaat installeert de isolatie van de kabels op beschadiging. We raden aan om een geaarde voedingsbron te gebruiken. Haal het apparaat niet uit elkaar terwijl het onder spanning staat. Gebruik het apparaat niet als de voedingskabel beschadigd is.

### **De externe voeding aansluiten:**

1. Sluit indien nodig het water af.
2. Schakel WaterStop uit als deze aan staat door de aan/uit-knop 3 seconden ingedrukt te houden.
3. Trek de montageklem eruit terwijl u het elektroventiel vasthoudt.
4. Verwijder de elektrische actuator van de afsluitklep.
5. Plaats de voorkant van het apparaat met het Ajax-logo op een zachte doek om krassen op de behuizing te voorkomen.
6. Schroef de veiligheidsplug aan de onderkant van de behuizing van de elektrische actuator los met een hexagon-sleutel van  $\varnothing$  3 mm.



7. Draai de schroeven los met een PH1-kruiskopschroevendraaier.





8. Draai de elektrische actuator om terwijl u de voor- en achterkant van de behuizing vasthoudt.
9. Verwijder het voorste deel van de behuizing van de elektrische actuator.
10. Leid de spanningsloze voedingskabel door de meegeleverde moer en siliconenaafdichting. De siliconenaafdichting bevindt zich in de behuizing van de elektrische actuator onder de veiligheidsplug.
11. Sluit de kabel aan op de aansluitklemmen en let daarbij op de polariteit. De polariteit is aangegeven op het plastic.



12. Draai de moer aan de onderkant van de behuizing van de elektrische aandrijving vast (in plaats van de veiligheidsplug).
13. Herbevestig het voorste deel van de behuizing van het apparaat. Het deksel kan maar in één (correcte) positie geïnstalleerd worden.
14. Draai het apparaat om terwijl u de voor- en achterkant van de behuizing vasthoudt.
15. Draai de vier schroeven vast met een PH1-kruiskopschroevendraaier.
16. Installeer de elektrische actuator opnieuw op de afsluitklep.
17. Steek de stekker van de voeding in een stopcontact.

18. Schakel WaterStop in en controleer de status van de batterijen, de externe voeding, en de algemene werking van het apparaat in de Ajax-app.

## Aan het systeem toevoegen

### Voordat u een apparaat toevoegt

1. Installeer de [Ajax-app](#).
2. Maak een [gebruiker](#) of [PRO account](#) aan als u die nog niet heeft. Voeg in de app een hub toe die compatibel is, stel de benodigde instellingen in en maak minstens één [virtuele ruimte](#).
3. Zorg dat de hub aanstaat en toegang heeft tot het internet via een ethernetkabel, wifi en/of een mobiel netwerk. U kunt dit doen in de Ajax-app of door te kijken naar de led-indicatie van de hub. Het logo moet wit of groen oplichten.
4. Zorg dat de hub is uitgeschakeld en niet wordt bijgewerkt door de status in de Ajax-app te controleren.



Alleen een PRO of een gebruiker met beheerdersrechten kan WaterStop verbinden met de hub.

### Verbinding maken met de hub

WaterStop moet zich binnen het dekingsgebied van het radionetwerk van de hub bevinden om verbinding te kunnen maken met de hub. Om via een radiosignaalversterker te werken, moet u de slimme waterafsluitklep koppelen aan de hub en vervolgens verbinden met de signaalversterker (via de instellingen).

De hub is niet compatibel met apparaten die op verschillende frequenties werken. Het radiofrequentiebereik van het apparaat kan per regio verschillen. We raden aan om Ajax-apparaten in dezelfde regio te kopen en gebruiken. Neem contact op met de [technische ondersteuning](#) voor informatie over het operationele frequentiebereik.

WaterStop werkt alleen met één hub. Als de detector is verbonden met een nieuwe hub, stopt de slimme waterafsluitklep met het verzenden van opdrachten naar de oude hub. Zodra deze is toegevoegd aan een nieuwe hub, wordt de slimme waterafsluitklep niet verwijderd uit de apparatenlijst van de oude hub. Dit moet gedaan worden via de Ajax-app.

### Om WaterStop met een hub te verbinden:

1. Open de [Ajax-app](#). Meld u aan bij het account.
2. Als uw account toegang heeft tot meer dan één hub of als u de PRO-app gebruikt, selecteert u de hub waaraan u het apparaat wilt toevoegen.
3. Ga naar het menu **Apparaten** . Druk op **Apparaat toevoegen**.
4. Geef de slimme klep een naam.
5. Scan of voer de QR-code in (deze staat op de behuizing van het apparaat en op de verpakking).
6. Selecteer een virtuele ruimte en een beveiligingsgroep (indien de [groepsmodus](#) is ingeschakeld).
7. Klik op **Apparaat toevoegen**, het aftellen begint.





Als het maximale aantal apparaten is toegevoegd aan de hub, ontvangt u wanneer u de slimme klep in de Ajax-app probeert toe te voegen een melding over dat het limiet voor apparaten is overschreden. Het maximale aantal apparaten dat verbonden kan worden met de hub hangt af van het [hub-model](#).



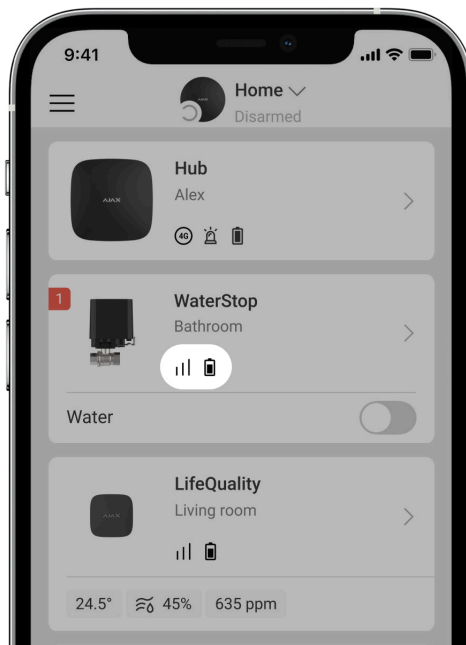

8. Zet de WaterStop aan door de aan/uit-knop drie seconden ingedrukt te houden.

Als WaterStop succesvol is verbonden met de hub dan verschijnt deze in de lijst met hub-apparaten. Als de verbinding mislukt, zet dan het apparaat uit en probeer het na zeven seconden nog een keer. Het verversen van de statussen van de apparaten in de lijst is afhankelijk van de instellingen van **Jeweller** (of **Jeweller/Fibra**). De standaardwaarde is 36 seconden.

## Pictogrammen



De pictogrammen geven enkele van de statussen van WaterStop weer. U kunt de statussen in de Ajax-app bekijken via het tabblad **Apparaten** .

Pictogram	Betekenis
	De Jeweller-sigtaalsterkte toont de sigtaalsterkte tussen de hub en WaterStop. De aanbevolen waarde is 2-3 streepjes.  <a href="#">Meer informatie</a>
	Het apparaat is verbonden via een <a href="#">radiosigtaalversterker</a> .
	Het niveau van de batterijlading van WaterStop.  <a href="#">Meer informatie</a>
	WaterStop is permanent gedeactiveerd.  <a href="#">Meer informatie</a>
	WaterStop heeft gebeurtenissen voor activering van de sabotagebeveiliging permanent gedeactiveerd.  <a href="#">Meer informatie</a>

# Statussen

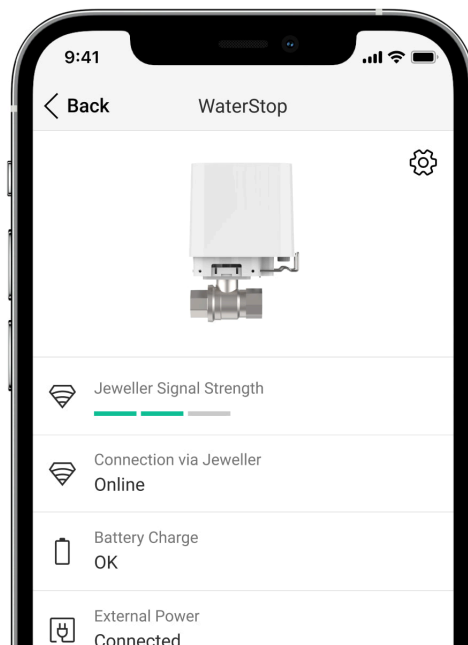

Het statusscherm bevat informatie over het apparaat en de bedrijfsparameters. De statussen van de slimme afsluitklep zijn beschikbaar in de Ajax-app. Doe het volgende om de statussen te bekijken:

1. Open de Ajax-app.
2. Selecteer de gewenste hub als u er meerdere heeft of als u de PRO-app gebruikt.
3. Ga naar het tabblad **Apparaten** .
4. Selecteer WaterStop in de lijst.

Parameter	Betekenis
Jeweller-siginaalsterkte	Signaalsterkte tussen WaterStop en hub (of de signaalversterker) via het Jeweller-kanaal. Aanbevolen waarden: 2-3 streepjes.  Jeweller is een protocol voor het verzenden van de gebeurtenissen en alarmen van WaterStop.  <b><u>Meer informatie</u></b>
Verbinding via Jeweller	Verbindingsstatus tussen WaterStop en de hub (of signaalversterker) via het Jeweller-kanaal:

	<ul style="list-style-type: none"> <li>• <b>Online</b> – het apparaat is verbonden met de hub (of de signaalversterker). Normale status.</li> <li>• <b>Offline</b> – het apparaat heeft geen verbinding met de hub (of de signaalversterker). Controleer de status van WaterStop.</li> </ul> <p><b><u>Meer informatie</u></b></p>
Batterijlading	<p>De batterijlading van het apparaat:</p> <ul style="list-style-type: none"> <li>• <b>OK</b> – de batterijen functioneren normaal.</li> <li>• <b>Batterij bijna leeg</b> – de reservebatterij van het apparaat is bijna leeg.</li> </ul> <p>Als de batterijen leeg zijn, ontvangen de Ajax-apps en het beveiligingsbedrijf hierover een melding.</p> <p>We raden aan om de batterijen te vervangen nadat u een melding krijgt dat de batterij bijna leeg is. Als de batterijen leeg zijn, kunnen we niet garanderen dat WaterStop de waterklep afsluit of opent.</p> <p><b><u>Zo wordt de batterijlading getoond</u></b>  <b><u>Batterijlevensduur-calculator</u></b>  <b><u>Hoe de batterijen vervangen</u></b></p>
Externe voeding	<p>Verbindingsstatus van externe voeding van WaterStop:</p> <ul style="list-style-type: none"> <li>• <b>Verbonden</b> – externe voeding is aangesloten op het apparaat.</li> <li>• <b>Niet verbonden</b> – de externe voeding is losgekoppeld. Het apparaat werkt op batterijen.</li> </ul> <p><b><u>Meer informatie</u></b></p>
Deksel	<p>De status van de sabotagebeveiliging van WaterStop, deze reageert op schendingen van de integriteit van de behuizing of het</p>

	<p>verwijderen van de elektrische klep van de kogelkraan:</p> <ul style="list-style-type: none"> <li>• <b>Open</b> – de elektrische actuator is verwijderd van de kogelkraan of de integriteit van de behuizing van het apparaat is aangetast.</li> <li>• <b>Gesloten</b> – de elektrische actuator is bevestigd op de kogelkraan. De integriteit van de behuizing is niet geschonden. Normale status.</li> </ul> <p><b><u>Meer informatie</u></b></p>
<p>Watertoevoer</p>	<p>Status van de kogelkraan van WaterStop:</p> <ul style="list-style-type: none"> <li>• <b>Aan</b> – er wordt water geleverd.</li> <li>• <b>Uit</b> – het water is afgesloten.</li> </ul>
<p>Apparaatknoop vergrendelen</p>	<p>De mogelijkheid om de watertoevoer te regelen met een knop op de behuizing van de elektrische actuator:</p> <ul style="list-style-type: none"> <li>• <b>Ja</b> – de watertoevoer kan alleen worden geregeld in Ajax-apps en door automatiseringsscenario's.</li> <li>• <b>Nee</b> – de watertoevoer kan worden geregeld met de knop op de behuizing van de elektrische actuator.</li> </ul>
<p>Permanente deactivering</p>	<p>Geeft de status van de deactiveringsfunctie van het apparaat weer:</p> <ul style="list-style-type: none"> <li>• <b>Nee</b> – het apparaat werkt in de normale modus.</li> <li>• <b>Alleen deksel</b> – meldingen bij activatie van de sabotagebeveiliging van het apparaat zijn uitgeschakeld.</li> <li>• <b>Volledig</b> – het apparaat voert geen systeemopdrachten uit en neemt niet deel aan scenario's.</li> </ul>

	<u>Meer informatie</u>
Firmware	Firmwareversie apparaat.
Apparaat-ID	ID/serienummer van apparaat. Ook beschikbaar via de QR-code op de behuizing van het apparaat en de verpakking.
Apparaat nr.	Nummer van de apparaatloop (zone).

## Instellingen

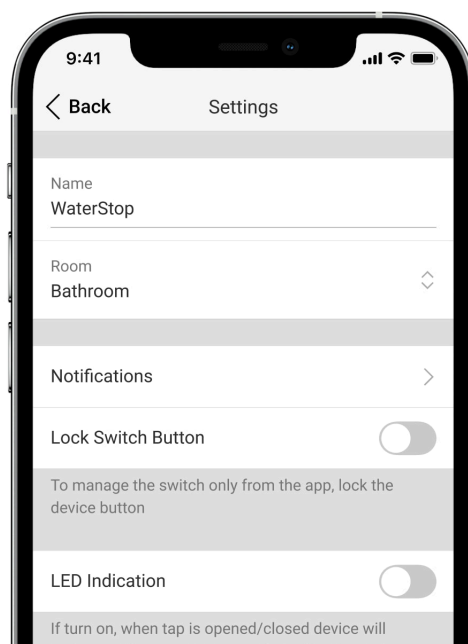

### Zo past u de instellingen van de slimme klep aan in de Ajax-app:

1. Open de Ajax-app.
2. Selecteer een hub als u er meerdere heeft of als u de PRO-app gebruikt.
3. Ga naar het tabblad **Apparaten** .
4. Selecteer WaterStop in de lijst.
5. Ga naar de **Instellingen** door op het tandwiel pictogram te klikken .
6. Stel de vereiste instellingen in.
7. Klik op **Terug** om de nieuwe instellingen op te slaan.



Instellingen	Betekenis
Naam	<p>Naam van WaterStop. Wordt weergegeven in de tekst van het sms-bericht en in de meldingen in de eventlog.</p> <p>Als u de naam van de slimme klep wilt wijzigen, klikt u op het tekstvak.</p> <p>De naam kan maximaal 12 cyrillische tekens of 24 Latijnse tekens bevatten.</p>
Ruimte	<p>Selecteer de virtuele ruimte waaraan WaterStop is toegewezen.</p> <p>De naam van de ruimte wordt weergegeven in de tekst van het sms-bericht en in de meldingen in de eventlog.</p> <p>Als u de ruimte wilt aanpassen, klikt u op het veld.</p>
Meldingen	<p>Selecteer de meldingen voor de slimme klep:</p> <ul style="list-style-type: none"> <li>• <b>Wanneer de watertoevoer is in- of uitgeschakeld</b>— de gebruiker ontvangt meldingen wanneer de status van het apparaat verandert..</li> <li>• <b>Wanneer een scenario wordt uitgevoerd</b> — de gebruiker ontvangt meldingen over de uitvoering van scenario's van dit apparaat.</li> </ul> <p>De instelling is beschikbaar wanneer WaterStop is verbonden met alle hubs met firmwareversie OS Malevich 2.15 of hoger en in apps met de volgende versies of nieuwer:</p> <ul style="list-style-type: none"> <li>• Ajax Security System 2.23.1 voor iOS</li> <li>• Ajax Security System 2.26.1 voor Android</li> <li>• Ajax PRO: Tool for Engineers 1.17.1 voor iOS</li> <li>• Ajax PRO: Tool for Engineers 1.17.1 voor Android</li> <li>• Ajax PRO Desktop 3.6.1 voor macOS</li> </ul>

	<ul style="list-style-type: none"> <li>• Ajax PRO Desktop 3.6.1 voor Windows</li> </ul>
Apparaatknop vergrendelen	<p>De watertoevoer kan worden geregeld met de knop op de behuizing van de elektrische actuator.</p> <p>Als deze optie is ingeschakeld, kan de watertoevoer alleen worden geregeld in de Ajax-apps en door automatiseringsscenario's.</p> <p><b>Deze optie is standaard uitgeschakeld.</b></p>
Led-indicatie	<p>Als deze optie is ingeschakeld, geeft de led de status van WaterStop aan.</p>
Scenario's	<p>Instellen van de automatiseringsscenario's voor WaterStop.</p> <p><b><u>Meer informatie</u></b></p>
Jeweller-signaalsterketest	<p>Schakelt WaterStop naar de testmodus voor de signaalsterkte van Jeweller.</p> <p>Met de test kunt u de signaalsterkte testen tussen het apparaat en de hub of de signaalversterker via het draadloos protocol voor gegevensoverdracht van Jeweller om te bepalen wat de optimale installatielocatie voor het apparaat is.</p> <p><b><u>Meer informatie</u></b></p>
Gebruikershandleiding	<p>Opent de gebruikershandleiding van WaterStop in de Ajax-app.</p>
Permanente deactivering	<p>Hiermee kan de gebruiker het apparaat uitschakelen zonder het uit het systeem te verwijderen.</p> <p>Er zijn drie opties beschikbaar:</p> <ul style="list-style-type: none"> <li>• <b>Nee</b> – het apparaat werkt normaal en verzendt alle gebeurtenissen</li> <li>• <b>Volledig</b> – het apparaat zal geen systeemopdrachten uitvoeren of deelnemen aan automatiseringsscenario's, en het</li> </ul>

	<p>systeem zal alle meldingen van het apparaat negeren.</p> <ul style="list-style-type: none"><li>• <b>Alleen deksel</b> – het systeem negeert meldingen over de activering van de sabotagebeveiliging van het apparaat.</li></ul> <p><u><a href="#">Meer informatie</a></u></p>
Apparaat ontkoppelen	Koppelt WaterStop los van de hub en wist de instellingen.

## Testen van de functionaliteit

Het Ajax-beveiligingssysteem heeft verschillende soorten testen om de juiste installatieplaats voor apparaten te kiezen. De testen voor WaterStop starten niet onmiddellijk, maar de wachttijd is niet langer dan de duur van één polling-interval tussen de hub en de detector (standaard ingesteld op 36 seconden voor de hub). De pollingperiode van het apparaat kan worden gewijzigd in de hub-instellingen in het menu **Jeweller** (of **Jeweller/Fibra**).

### Zo voert u een test uit in de Ajax-app:

1. Log in op uw account in de Ajax-app.
2. Selecteer een hub als u er meerdere heeft of als u de PRO-app gebruikt.
3. Ga naar het menu **Apparaten** .
4. Selecteer WaterStop.
5. Ga naar de **Instellingen** door op het tandwiel pictogram  te klikken.
6. Selecteer [Jeweller-sigtaalsterktetest](#).
7. Voer de test uit met behulp van de aanwijzingen in de app.

## Indicatie

Licht ongeveer 1,2 seconde groen op.	Het apparaat wordt ingeschakeld.	
Licht 3 seconden groen, knippert dan drie keer rood en gaat uit.	Het apparaat wordt uitgeschakeld.	Houd de bedieningsknop langer dan 2 seconden ingedrukt om het apparaat uit te schakelen.
Knippert elke 2 seconden tweemaal groen.	Het apparaat is niet verbonden met de hub.	Stopt automatisch na 60 seconden of door op de bedieningsknop te drukken.
Licht ongeveer 1 seconde groen op.	Het apparaat maakt verbinding met de hub.	
Licht langzaam groen op en gaat in 2 seconden uit.	De afsluitklep wordt geopend/gesloten.	Wanneer de schakelaar voor de <b>led-indicatie</b> is ingeschakeld.
Licht groen op terwijl de bedieningsknop wordt ingedrukt.	De bedieningsknop wordt ingedrukt.	Als de bedieningsknop langer dan 2 seconden wordt ingedrukt, wordt WaterStop in- of uitgeschakeld (dit hangt af van de beginstand).
Licht 1 seconde groen op.	Sabotagepoging.	
Knippert drie keer groen elke 1,7 seconden.	Batterij bijna leeg.	Als de schakelaar voor de <b>led-indicatie</b> is ingeschakeld.
Knippert twee keer rood.	Het roteren van de elektrische actuator is geblokkeerd.	Deze waarschuwing verschijnt alleen na een mislukte rotatiepoging van de actuator.
Knippert elke 3 seconden vijf keer rood.	Batterijstoring.	

## Storingen

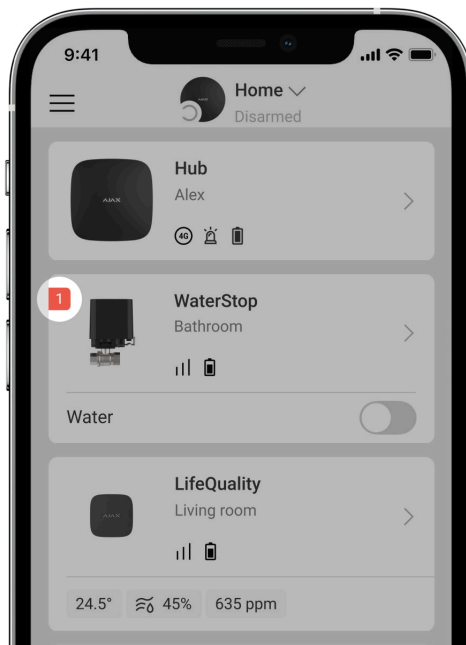

Als er een storing wordt gedetecteerd in WaterStop (er is bijvoorbeeld geen verbinding met de hub of signaalversterker), wordt de storingsteller weergegeven in het veld voor apparaten in de Ajax-app.

Storingen worden weergegeven bij de statussen van de afsluitklep. Velden met storingen worden rood gemarkeerd.

### Een storing wordt weergegeven als:

- Temperatuurbeveiliging geactiveerd is.
- Er geen verbinding is tussen WaterStop en de hub (of de signaalversterker).
- De batterijen van WaterStop zijn leeg.

## Onderhoud

Controleer regelmatig de werking van het apparaat: controleer hoe WaterStop de watertoevoer regelt. De optimale testfrequentie is elke drie maanden. Verwijder stof, spinnenwebben en ander vuil van de behuizing van WaterStop. Gebruik een zachte, droge doek die geschikt is voor het onderhoud van de apparatuur. Gebruik geen middelen die alcohol, aceton, benzine, of andere actieve oplosmiddelen bevatten om het apparaat te reinigen.

We raden aan om een gepland scenario in te stellen om een klep regelmatig te openen en te sluiten. Bijvoorbeeld open en sluit voor één minuut één keer per week. Dit voorkomt dat de klep vastloopt en verlengt de levensduur.

# Technische specificaties

## Alle technische specificaties van WaterStop

### Naleving van de normen

## Volledige set

1. WaterStop Jeweller.
2. CR123A-batterijen (voorgeïnstalleerd) – 4 stuks.
3. RuB-kogelkraan: DN15 ( $\frac{1}{2}$ " ), DN20 ( $\frac{3}{4}$ " ), of DN25 (1") (hangt af van de geselecteerde kit).
4. Twee montageklemmen: standaard (voorgeïnstalleerd) en anti-sabotage.
5. Wielmoer.
6. Snelstartgids.

## Garantie

De garantie op de producten van de Limited Liability Company, "Ajax Systems Manufacturing", is 2 jaar geldig na aankoop.

Als het apparaat niet goed werkt, neem dan eerst contact op met de ondersteuningsdienst. Technische problemen kunnen in de helft van de gevallen op afstand worden opgelost.

### Garantieverplichtingen

### Gebruikersovereenkomst

## Contact opnemen met de technische ondersteuning:

- e-mail
- Telegram

Schrijf u in voor onze nieuwsbrief over veilig leven. Wij versturen geen spam

**Inschrijven**